

Aufbau- und Benutzungsanweisung

gemäß EN 1004-2 - de

AluKlik XXL®

gemäß DIN EN 1004-1
Gerüstgruppe 3: 200kg/m² bzw. insgesamt 435kg

Breite: 135cm
Länge: 190cm

Arbeitshöhe max. 10m im Freien
und 14m in geschlossenen Räumen



Nov. 2022

Inhaltsverzeichnis

1. Einleitung	3
2. Anwendungsbereich	3
3. Allgemeine Aufbau- und Benutzungsanweisungen	4
4. Sicherheitsbestimmungen	6
5. Abmessungen	7
6. Mindestvorgaben zur Sicherstellung der Standfestigkeit.....	9
7. Montage der Dreiecksausleger und Anbringen der Ballaste	13
8. Anbringen der Wandabstandhalter	15
9. Montage der Wandverankerung	15
10. Teileübersicht	17
11. Allgemeine Aufbauanweisung.....	19
11.1 Diagonal- und Horizontalstreben	19
11.2 Anbringung der Laufrollen mit Durchmesser 150mm.....	22
11.3 Montage von höhenverstellbaren Fußplatten	22
11.4 Verriegelung der Windsicherung und Sichern der Vertikalrahmen.....	23
11.5 Aufstellen der Falteinheit und Einsetzen der Bordbretter.....	23
12. Zusammenbau	24
12.1 Zusammenbau AluKlik 300 XXL.....	24
12.2 Zusammenbau AluKlik 400 XXL.....	24
12.3 Zusammenbau AluKlik 500 XXL.....	25
12.4 Zusammenbau AluKlik 600 XXL.....	26
12.5 Zusammenbau AluKlik 700 XXL.....	27
12.6 Zusammenbau AluKlik 800 XXL.....	28
12.7 Zusammenbau AluKlik 900 XXL.....	29
12.8 Zusammenbau AluKlik 1000 XXL.....	30
12.9 Zusammenbau AluKlik 1100 XXL.....	31
12.10 Zusammenbau AluKlik 1200 XXL.....	32
12.11 Zusammenbau AluKlik 1300 XXL.....	33
12.12 Zusammenbau AluKlik 1400 XXL.....	34
13. Prüfung, Pflege und Instandhaltung.....	35

1. Einleitung

Das Fahrgerüst "AluKlik XXL" ist ausgeführt nach DIN EN 1004-1. Die entsprechenden Bewertungsdokumente werden beim Hersteller nach gültigen Vorschriften aufbewahrt.

AluKlik XXL ist modular aufgebaut und kann mit verschiedenen Zubehörteilen ergänzt werden. Diese Anleitung beschreibt alle Module, also auch optional erhältliche Zubehörteile, die im Lieferumfang Ihres Gerüsts eventuell nicht enthalten sind.

Bei bestimmten Arbeitshöhen ist es aus sicherheitstechnischen Aspekten notwendig, dass das System um Zubehörteile ergänzt wird, wie z.B. Wandverankerungen. Damit Sie entscheiden können, wann diese Zubehörteile notwendig sind, lesen Sie bitte auch diese Abschnitte der Anleitung.

2. Anwendungsbereich

Das Gerüst entspricht der Lastklasse 3 nach DIN EN 1004-1. Die zulässige Gesamtbelastung der Arbeitsbühne beträgt 435kg bei gleichmäßig verteilter Last. Diese darf auch bei der Belastung mehrerer Belagflächen nicht überschritten werden. Das Heben von Werkzeugen auf die Arbeitsbelagsfläche ist unter Beachtung der zulässigen Arbeitslast und Standsicherheit einzubeziehen.

Zulässige Arbeiten sind z.B. Putz- und Stuckarbeiten, Verfugungsarbeiten, Dachdeckungsarbeiten, Fassadenverkleidungsarbeiten, Maler- und Beschichtungsarbeiten, Ausbesserungs- und Montagearbeiten, wenn bei Materiallagerung auf der Belagfläche eine Durchgangsbreite von mindestens 20cm erhalten bleibt.

Eine fahrbare Arbeitsbühne ist nicht für die Verwendung als Treppenturm bestimmt, um von dort aus auf andere Konstruktionen zu gelangen. Diese ist nicht dazu konstruiert, angehoben oder angehängt zu werden. Das Anbringen von Überbrückungen zwischen Rollgerüst und Gebäuden ist nicht zulässig.

Fahrbare Arbeitsbühnen nach EN 1004 sind:

- keine Verankerungspunkte für persönliche Schutzausrüstungen gegen Absturz
- nicht dafür ausgelegt, ummantelt zu werden
- nicht dafür ausgelegt, als Seitenschutz verwendet zu werden

Höhendifferenzierung bei Arbeitsbühnen:

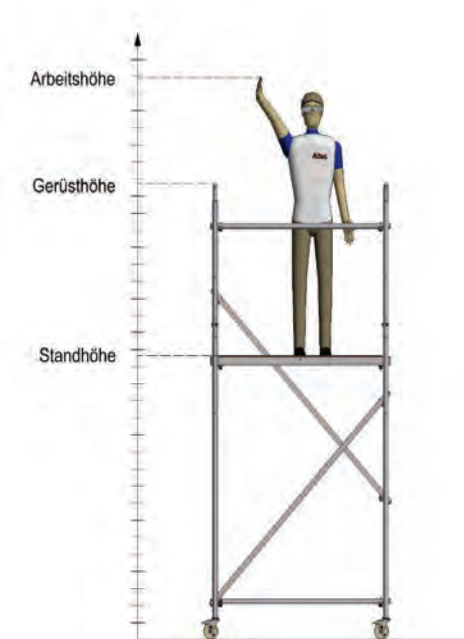

3. Allgemeine Aufbau- und Benutzungsanweisungen

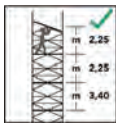

Maximaler Abstand in Meter zwischen den Belagsflächen (3,40 m, 2,25 m, 2,25 m)

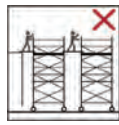

Überbrückungen zwischen fahrbaren Arbeitsbühnen oder zu anderen Strukturen sind nicht zulässig



Maximale Neigung während der Arbeit (max 1%)



Fahrbare Arbeitsbühne nicht zum Aufstieg auf und Abstieg von anderen Konstruktionen verwenden



Maximale Windstärke während der Arbeit (max. 6 BFT)

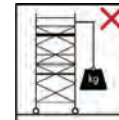

Keine schweren Objekte von der fahrbaren Arbeitsbühne aus anheben



Keine Leitern, Kästen oder andere Objekte zur Vergrößerung der Standhöhe verwenden

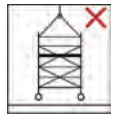

Fahrbare Arbeitsbühne nicht anhängen



Fahrbare Arbeitsbühne nicht verfahren, wenn sich Personen oder Materialien darauf befinden



Fahrbare Arbeitsbühnen dürfen nicht mit mechanischen Geräten angehoben werden



Nicht auf einer ungesicherten Belagfläche stehen

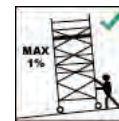

Maximale Neigung für das Verfahren (max 1%)

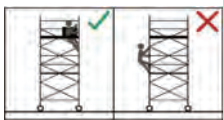

Nicht an der Außenseite der fahrbaren Arbeitsbühne klettern



Warnung: Bei unsachgemäßer Benutzung besteht Absturzgefahr.



Siehe Bedienungsanleitung.

Der Benutzer der Arbeitsbühne muss folgende Sicherheitshinweise beachten:

- Nur Personen, die mit dieser Aufbau- und Benutzungsanweisung vertraut sind, dürfen die Gerüste auf-, abbauen und benutzen. Daher ist die Aufbau- und Benutzungsanweisung bei jeder Benutzung sowie Auf-, Ab- und Umbau mitzuführen.

- Die nationalen und örtlichen Vorschriften für den Betrieb des Arbeitsgerüsts müssen beachtet werden.

- Das Gerüst darf nur auf tragfähigem Untergrund waagrecht aufgestellt und benutzt werden. Die Aufstellfläche muss das Eigengewicht und die zulässige Belastung der Arbeitsbühne aufnehmen können. Die Windverhältnisse sind zu berücksichtigen.

- Es ist zu überprüfen, ob alle Teile für die Errichtung der Arbeitsbühne auf der Baustelle zur Verfügung stehen. Es dürfen nur Originalteile der Firma ALTEC Aluminium-Technik GmbH verwendet werden. Vor dem Aufbau sind alle Teile auf einwandfreien Zustand zu überprüfen.

- Der Aufstieg darf nur von innen erfolgen.

- Beim Auf- und Abbau sind Systembeläge oder Gerüstbohlen nach DIN 4420 zu verwenden. Es ist darauf zu achten, dass diese im Abstand von max. 2,25m als Hilfsbeläge eingebaut werden, um für den weiteren Auf- bzw. Abbau eine sichere Standfläche zu haben. Werden Gerüstbohlen als Hilfsbeläge in Höhe von Zwischenbelägen oder Arbeitsbelägen verwendet, ist auf jeder Gerüstseite jeweils eine Horizontale parallel zu den Gerüstbohlen als Geländer anzuordnen. Vor der Benutzung der Arbeitsbühne sind die Gerüstbohlen wieder zu entfernen.

- Beim Auf- und Abbau ist darauf zu achten, dass keine Person auf einer Plattform ohne Handlauf und Zwischenholm steht.

- Die Bauteile dürfen nicht mit Gewalt, z.B. durch Hammerschläge, montiert bzw. demontiert werden.

- Die maximale Standhöhe beträgt im Freien 8,0m und in geschlossenen Räumen 12,0m. **Bei allen Aufbauvarianten ist es nicht zulässig, die Höhe der Belagfläche durch Verwendung von Leitern, Kästen oder anderen Vorrichtungen zu vergrößern.**

- Belagflächen über 1m Standhöhe müssen mit einem dreiteiligen Seitenschutz, bestehend aus Geländerholm, Zwischenholm und Bordbrett ausgestattet werden, wenn diese als Arbeitsfläche benutzt werden. Bei Belagflächen, welche ausschließlich als Arbeitsweg benutzt werden, kann das Bordbrett entfallen. Die Anbringung des Seitenschutzes hat nach der Aufbauanleitung zu erfolgen.

- Vor der Benutzung ist das Gerüst auf vollständigen und richtigen Aufbau einschließlich der Sicherung gegen unbeabsichtigtes Ausheben von Bauteilen zu

überprüfen.

- Es darf lediglich eine Belagfläche als Arbeitsfläche genutzt werden.

- Nach dem Aufbau oder der Veränderung müssen folgende Mindestinformationen auf der fahrbaren Arbeitsbühne angebracht werden und vom Boden aus deutlich sichtbar sein (z. B. auf einem Schild):

a) Name und Kontaktdaten der verantwortlichen Person

b) ob die Arbeitsbühne zur Anwendung bereit ist oder nicht

c) Lastklasse und einheitlich verteilte Last

d) ob die fahrbare Arbeitsbühne nur zur Verwendung in geschlossenen Räumen vorgesehen ist

e) das Datum des Aufbaus

- Das Gerüst darf nicht für Arbeiten an unter Spannung stehenden Teilen und an laufenden Maschinen benutzt werden.

- Die maximal zulässige Anzahl von Personen, die sich auf einer Arbeitsebene aufhalten darf, richtet sich nach der zulässigen Gesamtbelastung der Arbeitsbühne bei gleichmäßig verteilter Last.

- Es ist verboten, auf Belagflächen zu springen.

- Es ist zu überprüfen, ob die Arbeitsbühne nach den Lieferangaben für die Regelausführung (vollständiger und korrekter Aufbau) ordnungsgemäß errichtet wurde und senkrecht steht. Die Abweichung von der Vertikalen darf höchstens 1% betragen; dies ist mit einer Wasserwaage in horizontaler und vertikaler Richtung zu überprüfen und gegebenenfalls zu korrigieren. Gerüste ohne Höhenverstellung sind durch Unterlegen von bruch- und rutschfestem Material auszurichten. Die eventuell eingesetzten Fahrrollen müssen gebremst sein.

- Beschädigte oder fehlerhafte Bauteile dürfen nicht verwendet werden.

- Der Auf- und Abbau muss nach den aufgezeigten Vorschriften erfolgen. Dabei ist der angrenzende Bereich zum Gerüst so abzusichern, sodass keine Personen durch eventuell herunterstürzende Gerüstteile verletzt werden könnten. Vor dem Aufbau der fahrbaren Arbeitsbühne ist der Einsatzort auf mögliche Gefährdungen oder Hindernisse während des Aufbaus, der Veränderung und des Abbaus zu prüfen. Der Einfluss möglicher Änderungen der Außenbedingungen ist zu berücksichtigen. Der sichere Zugang zur Arbeitsbühne muss gewährleistet sein.

- Ab einer Arbeitshöhe von 5m empfiehlt es sich, den Auf- und Abbau mit zwei Personen vorzunehmen. Der vertikale Transport der Bauteile für die Errichtung der oberen Abschnitte (auch Werkzeug und Arbeitsmaterial) sollte möglichst eng am Gerüsturm erfolgen, um ein weites Hinauslehnen über die Geländerholme hinaus zu vermeiden.

- Der Auf- und Abstieg ist nur auf der Gerüstinnenseite gestattet. Dabei sind die Klappen der Beläge nur zum Durchsteigen zu öffnen und ansonsten geschlossen zu halten.

- Das Anbringen und der Gebrauch von Hebevorrichtungen am Gerüst sind nicht zulässig.

- Bei Verwendung im Freien oder in offenen Gebäuden ist bei einer Windstärke von über 6 nach der Beaufort-Skala, bei böigem Wind oder bei Schichtschluss das Gerüst in einen windgeschützten Bereich zu bringen oder durch andere geeignete Maßnahmen gegen Umkippen zu sichern. Ebenso ist die Benutzung bei Gewitter untersagt.

Hinweis: Ein Überschreiten der Windstärke 6 (39 bis 49km/h) ist an einer spürbaren Hemmung beim Gehen erkennbar.

- Zur Gewährung der Standsicherheit ist zu beachten, dass durch horizontale Lasten, zum Beispiel durch Arbeiten auf angrenzenden Konstruktionen, ein Umkippen des Gerüsts bewirkt werden könnte. Die maximal zulässige horizontale Kraft an der Arbeitsebene beträgt 0,3kN.

Hinweis: An Durchgangsgebäuden, unverkleideten Gebäuden und an Gebäudeecken können durch Tunneleffekte zusätzliche Windlasten entstehen!

- Das Gerüst ist nach Beendigung der Arbeiten zu verankern und gegen unbefugtes Benutzen zu sichern bzw. abzubauen.

- Beim Verfahren des Gerüsts ist auf Hindernisse von oben, u.a. Stromleitungen, zu achten.

4. Sicherheitsbestimmungen

4.1 Verfahren des Gerüsts

Beim Einsatz von Fahrrollen sind folgende Hinweise zu beachten:

- Zum Verfahren des Gerüsts im aufgebauten Zustand sind die Bremsen aller 4 Fahrrollen über den jeweiligen Arretiermechanismus zu lösen.
- Das Gerüst ist durch geeignete Maßnahmen vor dem Umkippen zu sichern, hierbei sind auch eventuelle Windlasten zu berücksichtigen.
- Die Arbeitsbühne darf nur von Hand und nur auf fester, ebener und hindernisfreier Aufstellfläche verfahren werden. Es ist untersagt, die Arbeitsbühne zum Verfahren anzuheben.
- Die Fläche, auf der verfahren wird, muss das Eigengewicht, die zulässige Belastung des Rollgerüsts und zusätzliche Lasten beim Verfahren der Arbeitsbühne aufnehmen können.
- Das Verfahren ist nur in Längsrichtung oder über Eck zulässig. Die normale Schrittgeschwindigkeit darf nicht überschritten werden.
- Beim Verfahren dürfen sich keine losen Materialien oder Personen auf der Arbeitsbühne oder auf Zwischenbelägen befinden.
- Nach dem Verfahren ist das Rollgerüst erneut vertikal auszurichten; die Rollen sind durch Niederdrücken des Bremshebels zu arretieren.

4.2 Arbeiten an elektrischen Anlagen

Vor dem Arbeiten an elektrischen Anlagen mit einem Fahrgerüst ist darauf zu achten, dass die Anlage frei geschaltet und gegen Wiedereinschalten gesichert ist. Bei der Anlage muss Spannungsfreiheit festgestellt werden. Weiterhin muss die Anlage geerdet sein. Benachbarte, unter Spannung stehende Teile müssen abgedeckt werden.

4.3 Arbeiten in der Nähe von elektrischen Freileitungen

Bei Arbeiten in der Nähe von elektrischen Freileitungen mit einem Gerüst sind unten aufgeführte Sicherheitsabstände einzuhalten. Die Sicherheitsabstände sind so gewählt, dass es beim Ausschwingen von Leitungsseilen nicht zu Berührungen kommt und die arbeitende Person genug Bewegungsfreiraum hat. Sicherheitsabstände nach VDE 0105-100.

- Sicherheitsabstand 1m bei einer Nennspannung von bis zu 1000V
- Sicherheitsabstand 3m bei einer Nennspannung von über 1kV bis 110kV
- Sicherheitsabstand 4m bei einer Nennspannung von über 110kV bis 220kV
- Sicherheitsabstand 5m bei einer Nennspannung von über 220kV bis 380kV

Falls die Sicherheitsabstände nicht eingehalten werden können, sind Freileitungen nach Absprache mit den Betreibern oder Eigentümern spannungsfrei zu schalten und gegen Wiedereinschalten zu sichern.

4.4 Mitgeltende Sicherheitshinweise für Deutschland

Für den Aufbau, die Prüfung und die Nutzung des hier beschriebenen Gerüsts gelten ebenfalls die Bestimmungen der

– BGI 5101; BGI 663; BGI 821.

Für die Verwendung von elektrischen Geräten auf dem hier beschriebenen Gerüst gelten die Bestimmungen der BGI 663 und BGI 594 „Einsatz von elektrischen Betriebsmitteln bei erhöhter elektrischer Gefährdung“.

5. Abmessungen



	AluKlik 300 XXL	AluKlik 400 XXL	AluKlik 500 XXL	AluKlik 600 XXL
Max. Standhöhe	1,0m	2,1m	3,2m	4,0m
Max. Arbeitshöhe	3,0m	4,1m	5,2m	6,0m
Gerüsthöhe	2,1m	3,2m	4,3m	5,1m

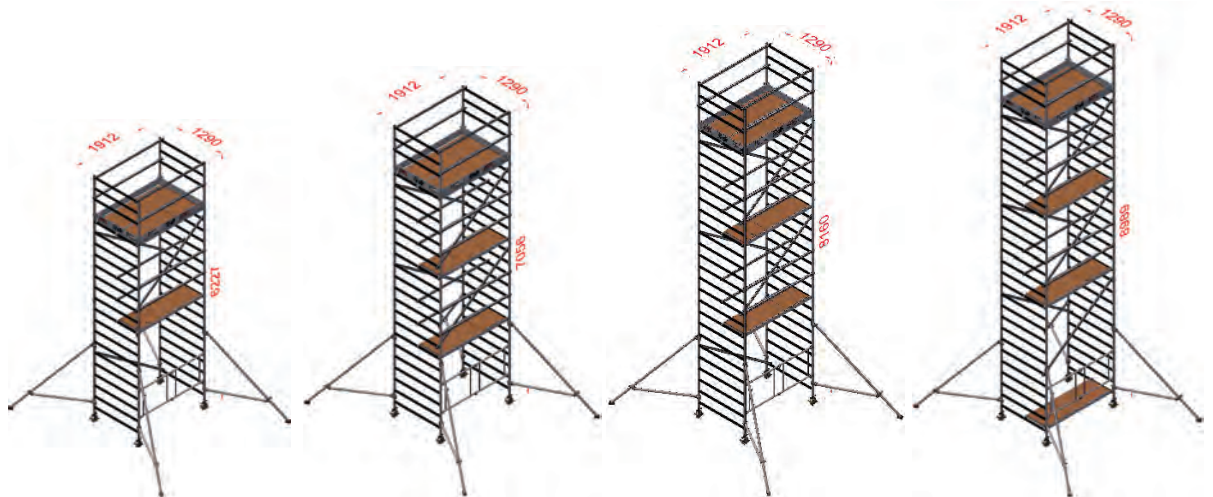

	AluKlik 700 XXL	AluKlik 800 XXL	AluKlik 900 XXL	AluKlik 1000 XXL
Max. Standhöhe	5,1m	6,0m	7,1m	7,9m
Max. Arbeitshöhe	7,1m	8,0m	9,1m	9,9m
Gerüsthöhe	6,2m	7,1m	8,2m	9,0m

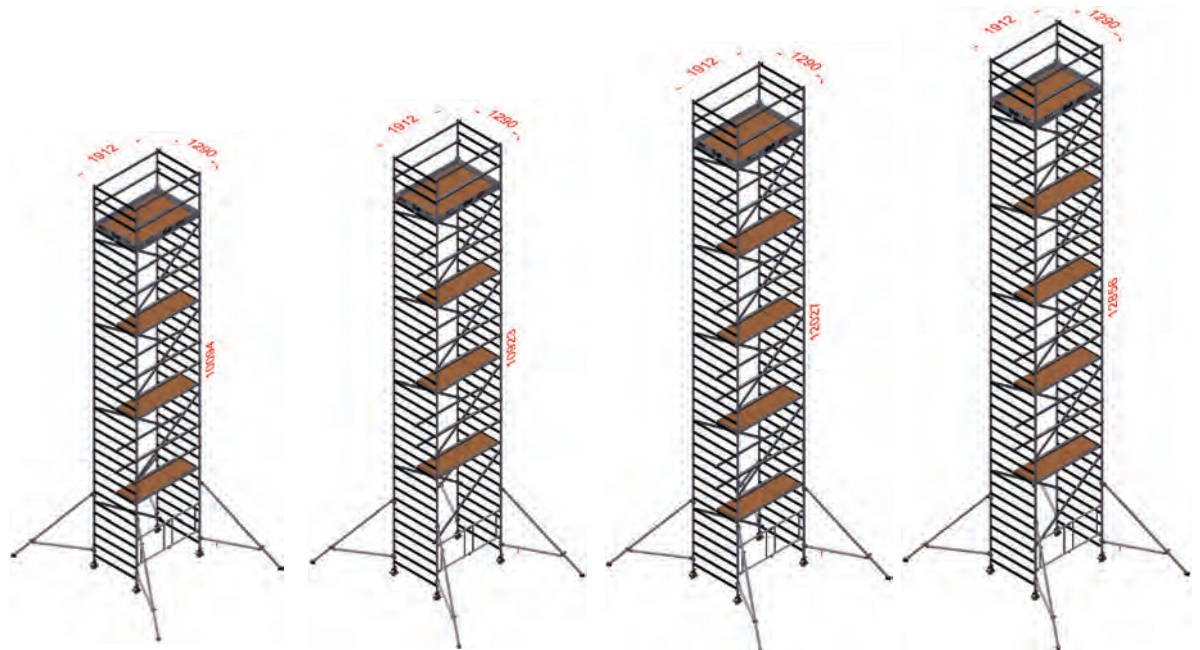

	AluKlik 1100 XXL	AluKlik 1200 XXL	AluKlik 1300 XXL	AluKlik 1400 XXL
Max. Standhöhe	9,0m	9,9m	10,9m	11,8m
Max. Arbeitshöhe	11,0m	11,9m	12,9m	13,8m
Gerüsthöhe	10,1m	10,9m	12,0m	12,9m

6. Mindestvorgaben zur Sicherstellung der Standfestigkeit

6.1 AluKlik 300 XXL bis AluKlik 400 XXL

Die Gerüste AluKlik 300 XXL bis AluKlik 600 XXL können gemäß DIN EN 1004-1 und statischer Berechnung ohne Dreiecksausleger aufgestellt und genutzt werden. Zur Sicherstellung der Standfestigkeit des Gerüsts müssen jedoch Ballaste angebracht und symmetrisch ausgerichtet werden.

Ohne Dreiecksausleger				
	mittig, freistehend		Wandposition, mit Wandabstandhalter	
	Im Freien	In geschlossenen Räumen	Im Freien	In geschlossenen Räumen
AluKlik XXL 300	Keine Dreiecksausleger	Keine Dreiecksausleger	Keine Dreiecksausleger	Keine Dreiecksausleger
AluKlik XXL 400	Keine Dreiecksausleger	Keine Dreiecksausleger	Keine Dreiecksausleger	Keine Dreiecksausleger

6.2 Anbringen der Ballaste beim AluKlik 400 XXL

Die Anbringung der Ballaste ist gemäß den folgenden Abbildungen umzusetzen:



AluKlik 400 XXL

Es können maximal 4 Ballastscheiben pro Ballasthalter angebracht werden. Die Ballastgewichte sowie die Ballasthalter sind als Zubehör separat erhältlich.

6.3 AluKlik 500 XXL bis AluKlik 1400 XXL

Ab dem AluKlik 500 XXL werden zur Sicherstellung der Standfestigkeit des Gerüsts Dreiecksausleger und, je nach Position, zusätzlich Ballaste benötigt. Diese müssen symmetrisch angebracht werden. Die Montage der teleskopierbaren Dreiecksausleger sowie die Anbringung der Ballaste werden in Abschnitt 7 beschrieben.

MIT Dreiecksausleger				
	mittig, freistehend		Wandposition, mit Wandabstandhalter	
	Im Freien	In geschlossenen Räumen	Im Freien	In geschlossenen Räumen
AluKlik 500 - 600	Keine Dreiecksausleger	Keine Dreiecksausleger	4x Dreiecksausleger	4x Dreiecksausleger
AluKlik 700 - 800	4x Dreiecksausleger und 40 kg Ballast	4x Dreiecksausleger	4x Dreiecksausleger und 40kg Ballast	4x Dreiecksausleger

MIT Dreiecksausleger				
	mittig, freistehend		Wandposition, mit Wandabstandhalter	
	Im Freien	In geschlossenen Räumen	Im Freien	In geschlossenen Räumen
AluKlik XXL 900 - 1000	4x Dreiecksausleger und 160 kg Ballast	4x Dreiecksausleger	4x Dreiecksausleger und 160kg Ballast	4x Dreiecksausleger
AluKlik XXL 1100 - 1200	Nicht zugelassen	4x Dreiecksausleger	Nicht zugelassen	4x Dreiecksausleger
AluKlik XXL 1300 - 1400	Nicht zugelassen	4x Dreiecksausleger und 20kg Ballast	Nicht zugelassen	4x Dreiecksausleger und 20kg Ballast

Bei Nutzung von Wandverankerungen wird keine Ballastierung benötigt. Die Montage der Wandverankerungen erfolgt gemäß Abschnitt 9.

7. Montage der Dreiecksausleger und Anbringen der Ballaste

Die Anbringung der Dreiecksausleger und Ballaste ist gemäß den folgenden Abbildungen umzusetzen. Beim Verfahren des Gerüsts dürfen die Dreiecksausleger max. 2cm über dem Boden angehoben werden. Die Ballastgewichte sind als Zubehör separat erhältlich.

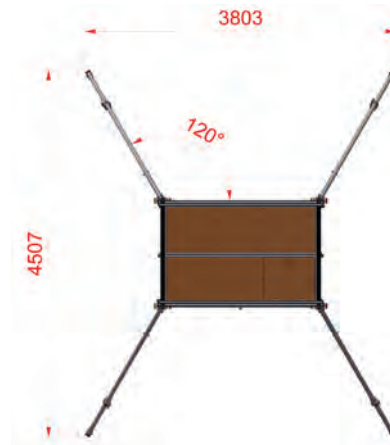

Die Montage der Dreiecksausleger **bei freistehendem, mittigem Aufbau** hat in der folgenden Reihenfolge zu erfolgen:

1. Schraubverbindung lösen und den teleskopierbaren Ausleger vollständig, bis zur nächsten Arretierungsöffnung, herausziehen.



2. Gelöste Schraubverbindung wieder festziehen.



3. Ausleger mit den Rohrschellen unterhalb der obersten Sprosse der Falteinheit und oberhalb der 3. Sprosse anbringen, jedoch für das Ausrichten noch nicht festziehen.



4. Ausleger gemäß Abbildung ausrichten. Als Hilfe zum Ausrichten können folgende Abstände verwendet werden:

- A min. = 1,60m
- B min. = 0,93m



5. Nach dem Ausrichten sind die Rohrschellen mit den Flügelmuttern festzuziehen.



6. Dreiecksausleger nach unten drücken, sodass der Fuß einen festen Kontakt mit dem Boden hat. Gleichzeitig den Rohrverbinder am Gelenk festschrauben.



Die Montage der Ballaste **bei freistehendem, mittigem Aufbau** ist wie folgt vorzunehmen:



1. Wandabstandhalter (als Ballasthalter genutzt) an Dreiecksauslegern anbringen und mit Flügelmutter festsetzen.
2. Ballastscheiben gemäß Ballastierungstabelle (Abschnitt 6) auf Wandabstandhalter stecken. Dabei ist zu beachten, dass die **Ballaste immer symmetrisch verteilt** werden.
3. Zur Sicherung gegen unbeabsichtigtes Lösen der Ballaste Rohrklappstecker am Ende des Wandabstandhalters anbringen.



In **Wandposition** sind die Dreiecksausleger wie folgt auszurichten:

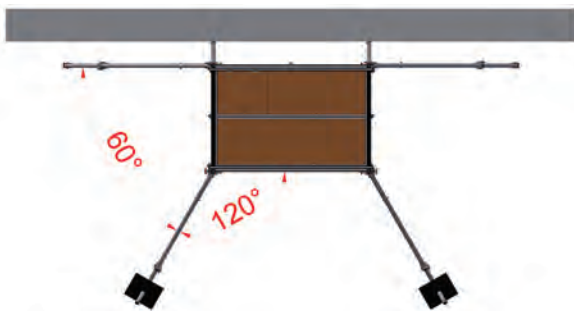

In **Wandposition** sind die Ballaste wie folgt anzubringen:

1. Wandabstandhalter (als Ballasthalter genutzt) am jeweiligen Stielrohr der Grundfalteinheit zwischen der ersten und zweiten Sprosse anbringen und mit der Flügelmutter festsetzen.
2. Ballastscheiben gemäß Ballastierungstabelle (Abschnitt 6) auf Wandabstandhalter stecken. Dabei ist zu beachten, dass die **Ballaste immer symmetrisch verteilt** werden.
3. Zur Sicherung gegen unbeabsichtigtes Lösen der Ballaste Rohrklappstecker am Ende des Wandabstandhalters anbringen.

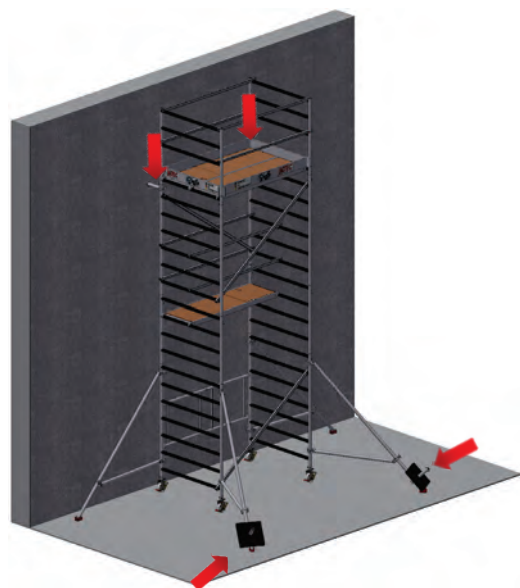

8. Anbringen der Wandabstandhalter

Die Wandabstandhalter, als solche genutzt, werden unterhalb des obersten Belages an den Stielrohren des Vertikalrahmens angebracht und mit den Flügelmuttern festgesetzt.

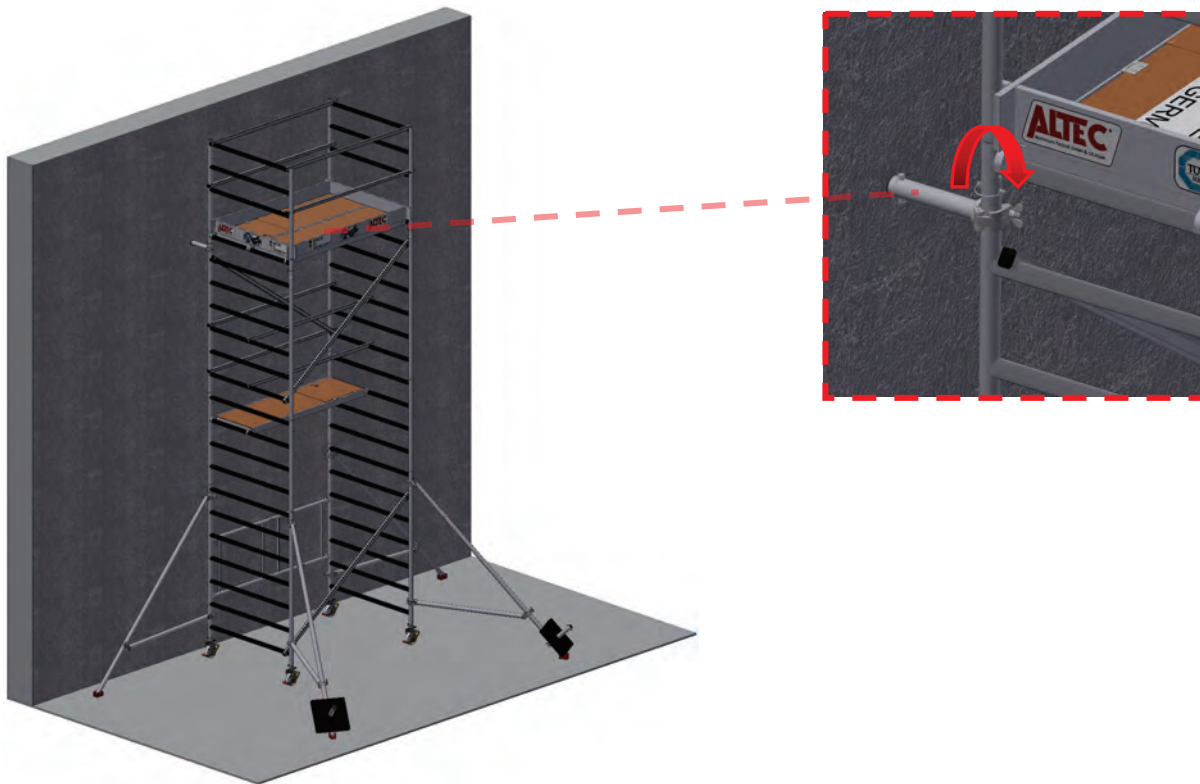

9. Montage der Wandverankerung

Die Wandverankerungen werden mit einer Kreuzkupplung am Stielrohr befestigt. Die genaue Position der jeweiligen Wandverankerung im Gerüst ist der folgenden Seite zu entnehmen. Im Detail ist wie folgt vorzugehen:

1. Wandverankerung am Stielrohr anhalten, um die Position für die Wandschraube zu ermitteln.
2. Loch mit $\varnothing 14\text{mm}$ bohren, Dübel einsetzen und Wandschraube eindrehen. Die mitgelieferten Dübel sind für folgende Baustoffe vorgesehen: Beton B 25, Mauerziegel MZ 20, Kalksandvollstein KSV 20. Für alle anderen Baustoffe sind die jeweils dafür vorgeschriebenen Dübel zu nutzen. Nichttragendes Mauerwerk, Putz oder Isolierung sind zu berücksichtigen. Diese gelten nicht als Verankerungsgrund.
3. Wandverankerung in die Öse der Schraube einhängen. Befestigen Sie den Wandanker mit der Kreuzkupplung an dem Stielrohr.
4. Achten Sie dabei auf den festen Sitz der Kreuzkupplung. Abdeckkappen am Rohrende einfügen.



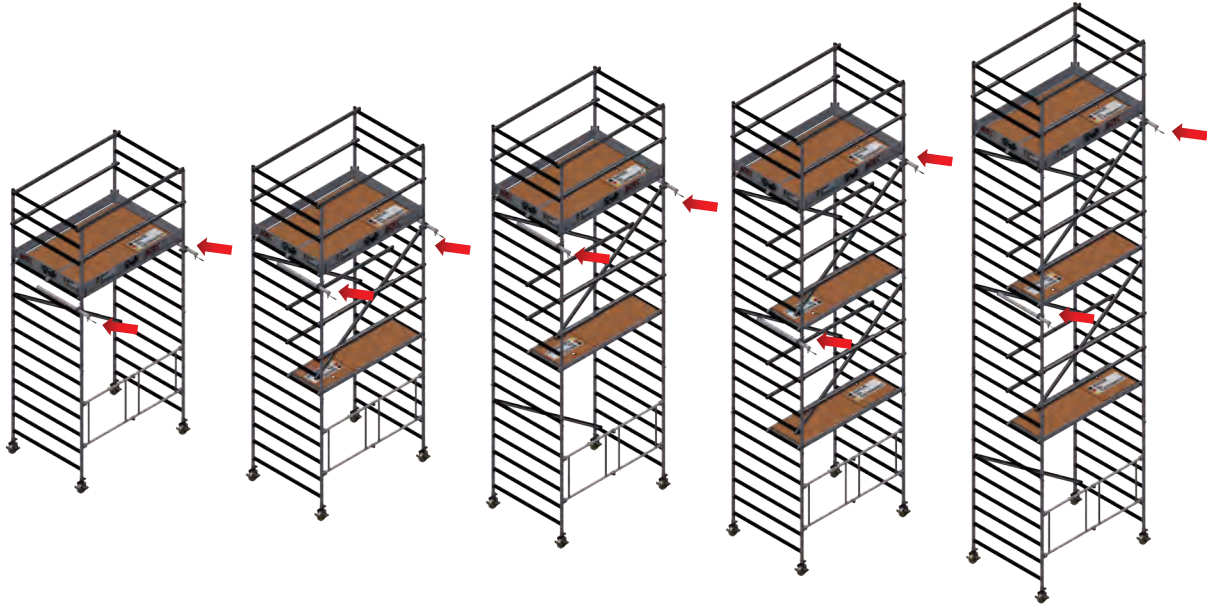

AluKlik 500 XXL

AluKlik 600 XXL

AluKlik 700 XXL

AluKlik 800 XXL

AluKlik 900 XXL

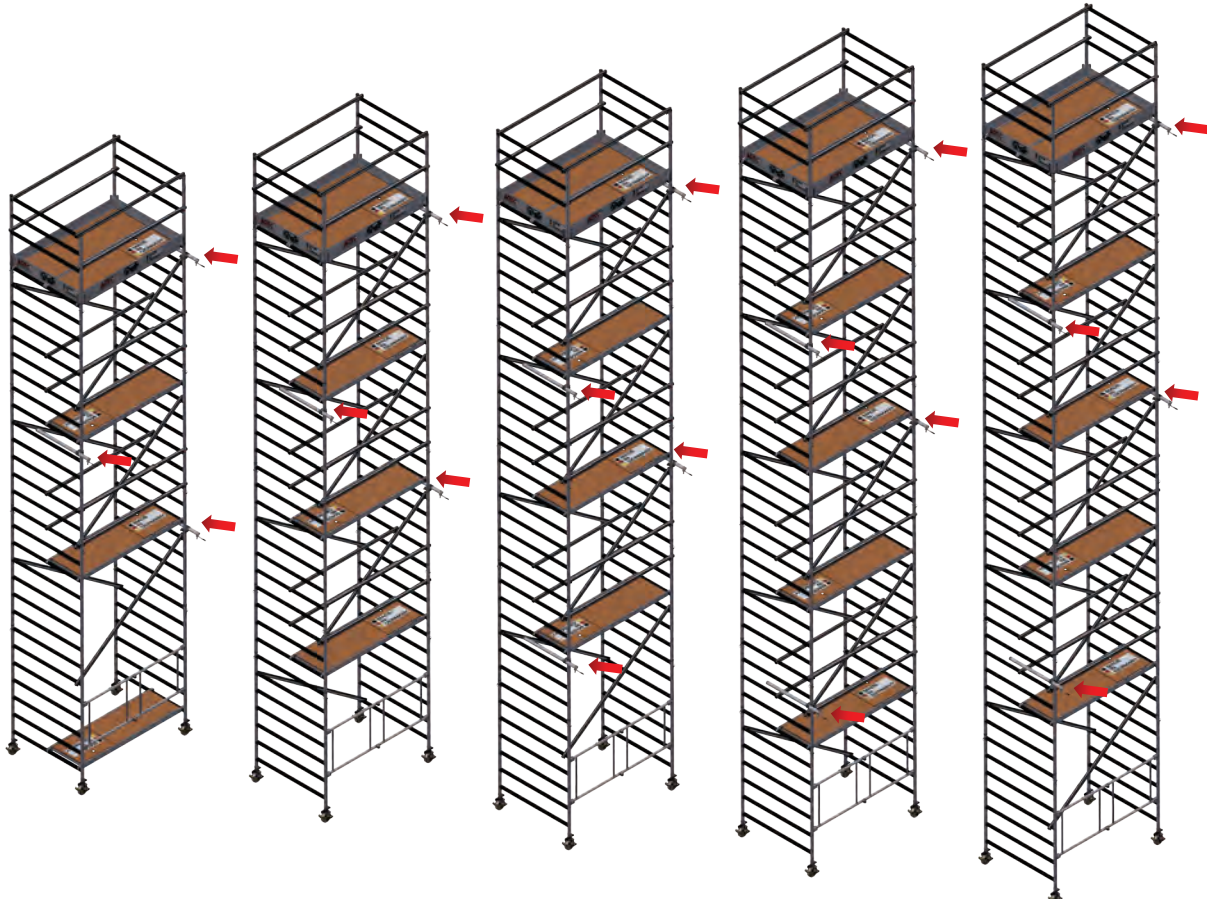

AluKlik 1000 XXL













AluKlik 1100 XXL

AluKlik 1200 XXL

AluKlik 1300 XXL

AluKlik 1400 XXL

10. Teileübersicht

Bezeichnung	Darstellung	Artikelnummer	Mengen für AluKlik XXL											
			300	400	500	600	700	800	900	1000	1100	1200	1300	1400
Abdeckkappe Ø50,6		Z-STOPFEN-G50-P	0	4	4	4	4	4	4	4	4	4	4	4
		0,008kg												
Rohrklappstecker		K00-ET-CLIP-K-0	4	4	8	8	12	12	16	16	20	20	24	24
		0,062kg												
Federstecker		H00-ET-CLIP-K-0	4	4	4	4	4	4	4	4	4	4	4	4
		0,028kg												
Sechskantschraube M10x60		X-931-10*60--V	4	4	4	4	4	4	4	4	4	4	4	4
		0,044kg												
Sechskantmutter M10		X-985-8-10--V	4	4	4	4	4	4	4	4	4	4	4	4
		0,010kg												
Bordbrettsatz		L00-BB-1913-4-A	0	1	1	1	1	1	1	1	1	1	1	1
		9,9kg												
Grundfalteinheit 7 Sprossen		K00-FE-1713-0-2.0	1	1	1	1	1	1	1	1	1	1	1	1
		20,9kg												
Vertikalrahmen 135/7		K00-VR-0013-7-0	0	0	0	2	2	4	4	6	6	8	8	10
		12,2kg												
Vertikalrahmen 135/4		K00-VR-0013-4-0	0	0	2	0	2	0	2	0	2	0	2	0
		6,8kg												
Geländerrahmen 135		K00-GR-1013-2-0	0	2	2	2	2	2	2	2	2	2	2	2
		4,9kg												
Diagonale 1,9m		H00-DI-1900-5-0-2.0	0	0	1	2	3	4	5	6	7	8	9	10
		2,4kg												
Horizontale 1,9m		H00-HO-1900-0-0	0	4	4	8	8	12	12	12	16	16	20	20
		2,2kg												

Bezeichnung	Darstellung	Mengen für AluKlik XXL												
		Artikelnummer	300	400	500	600	700	800	900	1000	1100	1200	1300	1400
Belag 1,9m		H00-BE-1900-0-0	1	1	1	1	1	1	1	1	1	1	1	1
		13,8kg												
Durchstiegsbelag 1,9m		H00-DB-1900-0-0	1	1	1	2	2	3	3	4	4	4	5	5
		14,0kg												
Gerüstrolle Ø150mm (mit Spindel, Mutter und Distanzrohr)		K00-LR+SPINDL15	4	4	4	4	4	4	4	4	4	4	4	4
		3,8kg												

Zubehör (optional erhältlich):

Bezeichnung	Darstellung	Mengen für AluKlik XXL - Modellabhängig												
		Artikelnummer	300	400	500	600	700	800	900	1000	1100	1200	1300	1400
Modell: Wandverankerung														
Abdeckkappe Ø50,6		Z-STOPFEN-G50-P	0	0	2	2	2	2	2	2	3	3	4	4
		0,008kg												
Dübel		S00-DUE-0014-0-P	0	0	2	2	2	2	2	2	3	3	4	4
		0,006kg												
Wandschraube		S00-WS-1212-0-V	0	0	2	2	2	2	2	2	3	3	4	4
		0,172kg												
Wandabdeckstopfen		S00-WA-0014-0-P	0	0	2	2	2	2	2	2	3	3	4	4
		0,001kg												
Wandverankerung		K00-WS-0900-0-0	0	0	2	2	2	2	2	2	3	3	4	4
		2,5kg												
Kreuzkupplung		S00-KU-KREUZ-51-51	0	0	2	2	2	2	2	2	3	3	4	4
		1,376kg												
Modell: Dreiecksausleger														
Dreiecksausleger		H00-DA-2600-0-T	0	0	4	4	4	4	4	4	4	4	4	4
		5,4kg												
Wandabstandhalter/ Ballasthalter		K00-WA-1000-0-0	Nach Bedarf	Nach Bedarf	Nach Bedarf	Nach Bedarf	Nach Bedarf	Nach Bedarf	Nach Bedarf	Nach Bedarf	Nach Bedarf	Nach Bedarf	Nach Bedarf	Nach Bedarf
		0,6kg												
Ballast		K00-BL-0010-0-K	Nach Bedarf	Nach Bedarf	Nach Bedarf	Nach Bedarf	Nach Bedarf	Nach Bedarf	Nach Bedarf	Nach Bedarf	Nach Bedarf	Nach Bedarf	Nach Bedarf	Nach Bedarf
		10,0kg												
Fußplatten (mit Spindel, Mutter und Distanzrohr)		H00-FP-0615-0-0	4	4	4	4	4	4	4	4	4	4	4	4
		3,8kg												

11. Allgemeine Aufbauanweisung

Der Aufbau des Gerüsts darf erst erfolgen, wenn die vorhergehenden Abschnitte der Aufbau- und Benutzungsanweisung vollständig durchgelesen und verstanden wurden. Anwenderschulungen stellen keinen Ersatz für Aufbau- und Benutzungsanweisungen dar, sondern ergänzen diese lediglich. Vor dem Aufbau ist sicherzustellen, dass alle für den Aufbau notwendigen Bauteile vorhanden und die Bauteile nicht beschädigt sind. Es dürfen nur Originalbauteile der Firma ALTEC Aluminium-Technik GmbH verwendet werden. Für den Aufbau empfehlen wir Ihnen folgende Werkzeuge: Wasserwaage, Hammer und Schraubenschlüssel SW 22.

Die Aufbauanleitung beschreibt die Montage der unterschiedlichen Aufbauvarianten. Lesen Sie vor dem Aufbau die komplette Montageanleitung und beachten Sie die Unterschiede der verschiedenen Aufbauvarianten.

11.1 Diagonal- und Horizontalstreben

Die Diagonal- und Horizontalstreben besitzen die gleiche Bauform und unterscheiden sich nur in der Länge und in der Hebefarbe. Die Diagonale ist gegenüber der Horizontale länger. Bei den Horizontalstreben ist die Hebefarbe Rot und bei den Diagonalstreben Blau.

Die Strebenklauen werden in die Sprossen bzw. Stiele eingesetzt. Ein federbelasteter Hebel in der Klaue verhindert ungewolltes Verschieben der Strebe.



Horizontalstrebe



Diagonalstrebe

Sofern die Fallhöhe mehr als 1m beträgt, ist es untersagt, auf dem Belag ohne seitliche Geländer zu stehen. Somit muss das Einhängen beim Aufbau und Heraushängen beim Abbau von Handlauf und Knieholm sitzend auf dem Belag erfolgen. Beim Aufbau sind jeweils erst die vorderen und danach die hinteren Klauen einzuhängen. Beim Abbau erfolgt das Heraushängen der Klauen in umgekehrter Reihenfolge.

Veranschaulicht anhand des AluKlik 800 XXL* hat der sichere Aufbau in der folgenden Reihenfolge zu erfolgen:

1. Falteinheit auseinanderziehen.
Dreiecksausleger montieren.
Vertikalrahmen aufstecken.
Diagonale einhängen.
Durchstiegsbelag einhängen.



2. Sitzend vom Durchstiegsbelag aus die Horizontalen und Diagonalen an der Außenseite montieren.



3. Durchstiegsbelag auf die andere Außenseite schieben.



4. Sitzend vom Durchstiegsbelag aus die Horizontalen und Diagonalen an der anderen Außenseite montieren.



5. Belag einhängen



6. Vertikalrahmen aufstecken.
Zweiten Durchstiegsbelag auf der nächsten Ebene einhängen.



7. Sitzend vom Durchstiegsbelag aus die Horizontalen und Diagonalen an der Außenseite montieren.



8. Durchstiegsbelag auf die andere Außenseite schieben.



9. Sitzend vom Durchstiegsbelag aus die Horizontalen und Diagonalen an der anderen Außenseite montieren.



*andere Arbeitshöhen sind analog und entsprechend des jeweiligen Lieferumfangs aufzubauen

10. Horizontale der unteren Ebene (*Handlauf und Knieholm*) in die Mitte verschieben. Belag aus erster Ebene aus- und in zweite Ebene einhängen.



11. Geländerrahmen (*oberste Rahmeneinheit*) aufstecken. Dritten Durchstiegsbelag auf der nächsten Ebene einhängen.



12. Sitzend vom Durchstiegsbelag aus die Horizontalen und Diagonalen an der Außenseite montieren.



13. Durchstiegsbelag auf die andere Außenseite schieben.



14. Sitzend vom Durchstiegsbelag aus die Horizontalen an der anderen Außenseite montieren.



15. Horizontale der unteren Ebene (*Handlauf und Knieholm*) in die Mitte verschieben. Durchstiegsbelag der obersten Ebene zurückschieben. Belag aus zweiter Ebene aus- und in dritte Ebene einhängen. Bordbretter montieren.



11.2 Anbringung der Laufrollen mit Durchmesser 150mm

Für die Montage der Lenkrollen werden diese mit dem Rohraufsatz auf der Spindel in die Stielrohre der Grundfalteinheit eingesteckt und mit den Federsteckern fixiert.



Einstecken der Laufrollen

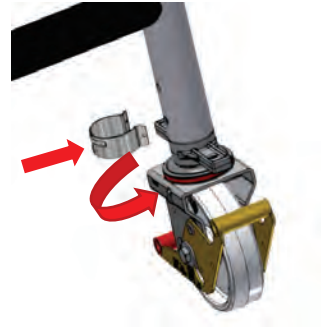

Sichern der Laufrollen

Hinweis: Wenn das gesamte Gerüst aufgebaut ist, darf die Spindel **max. 23cm** herausgezogen werden! Die Stellmutter muss entsprechend nach oben gedreht werden. Um ein Umkippen des Gerüsts zu vermeiden, ist das Gerüst über die Spindel lotrecht auszurichten.

11.3 Montage von höhenverstellbaren Fußplatten

1. Für die Montage der Fußplatten wird die Falteinheit auf dem Boden platziert. Den Rohraufsatz auf die Spindel stecken und die Stellmutter bis zum unteren Anschlag drehen.
2. Die Fußplatte mit Spindel inkl. Rohraufsatz in den Rahmenstiel bis zum Anschlag einstecken und mit den Federsteckern fixieren.



Einstecken der Fußplatten

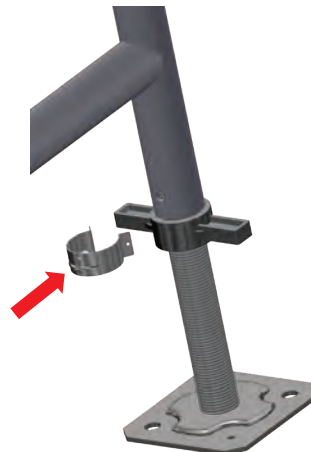

Sichern der Fußplatten

Hinweis: Wenn das gesamte Gerüst aufgebaut ist, darf die Spindel **max. 28cm** herausgezogen werden. Die Stellmutter muss entsprechend nach oben mitversetzt werden. Um ein Umkippen des Gerüsts zu vermeiden, ist das Gerüst über die Spindel lotrecht auszurichten.

11.4 Verriegelung der Windsicherung und Sichern der Vertikalrahmen

Zur Verriegelung der Windsicherung wird der Riegel unterhalb des Durchstiegsbelages soweit verdreht, dass er unterhalb der Sprosse sitzt.

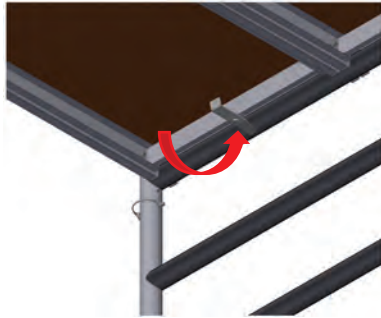

Windsicherung

Zur Sicherung der Vertikalrahmen den Rohrklappstecker in die obere Bohrung des Stiels, unmittelbar unterhalb der ersten Sprosse, einsetzen und schließen. Die untere Bohrung dient als Parkposition für den Rohrklappstecker und nicht der Sicherung des oberen Rahmens.

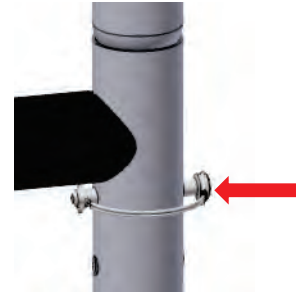

Rohrklappstecker

11.5 Aufstellen der Falteinheit und Einsetzen der Bordbretter

Das Grundgerüst auseinanderziehen und die Gelenke in der Falteinheit fest einrasten. Nach dem Einrasten sollte sich die Falteinheit im 90°-Winkel zu den Vertikalrahmen befinden.



Falteinheit

Zunächst werden die Querbordbretter mit dem Ausschnitt nach oben aufgestellt und anschließend die Längsbordbretter mit dem Ausschnitt nach unten in die Querbordbretter verschachtelt.



Bordbretter

12. Zusammenbau

Bitte beachten Sie beim Zusammenbau auch die unter Punkt 11 beschriebenen Schritte und Reihenfolge zur Nutzung des Durchstiegsbelages.

12.1 Zusammenbau AluKlik 300 XXL

Zusammensetzung Grundmodul

Artikel-Nr.	Bezeichnung	Menge
K00-FE-1713-0-2.0	Grundfalteinheit 7 Sprossen	1
K00-LR+SPINDL15	Gerüstrolle Ø150mm	4
H00-DB-1900-0-0	Durchstiegsbelag 1,9m	1
H00-BE-1900-0-0	Belag 1,9m	1



12.2 Zusammenbau AluKlik 400 XXL

Zusammensetzung Abschlussmodul

Artikel-Nr.	Bezeichnung	Menge
K00-GR-1013-2-0	Geländerrahmen 135	2
H00-HO-1900-0-0	Horizontale 1,9m	4
H00-BE-1900-0-0	Belag 1,9m	1
H00-DB-1900-0-0	Durchstiegsbelag 1,9m	1
L00-BB-1913-4-A	Bordbrettsatz	1

Zusammensetzung Grundmodul

Artikel-Nr.	Bezeichnung	Menge
K00-FE-1713-0-2.0	Grundfalteinheit 7 Sprossen	1
K00-LR+SPINDL15	Gerüstrolle Ø150mm	4

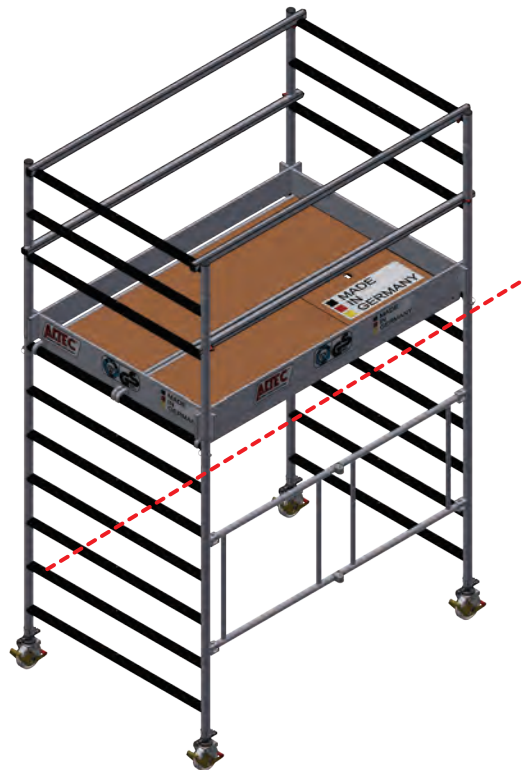

12.3 Zusammenbau AluKlik 500 XXL

Zusammensetzung Abschlussmodul

Artikel-Nr.	Bezeichnung	Menge
K00-GR-1013-2-0	Geländerrahmen 135	2
H00-HO-1900-0-0	Horizontale 1,9m	4
H00-BE-1900-0-0	Belag 1,9m	1
H00-DB-1900-0-0	Durchstiegsbelag 1,9m	1
L00-BB-1913-4-A	Bordbrettsatz	1

Zusammensetzung Zwischenmodul

Artikel-Nr.	Bezeichnung	Menge
K00-VR-0013-4-0	Vertikalrahmen 135/4	2
H00-DI-1900-5-0-2.0	Diagonale 1,9m	1

Zusammensetzung Grundmodul

Artikel-Nr.	Bezeichnung	Menge
K00-FE-1713-0-2.0	Grundfalteinheit 7 Sprossen	1
K00-LR+SPINDL15	Gerüstrolle Ø150mm	4

Gemäß Abschnitt 6 am Grundmodul anzubringen

Artikel-Nr.	Bezeichnung	Menge
H00-DA-2600-0-T	Dreiecksausleger	4

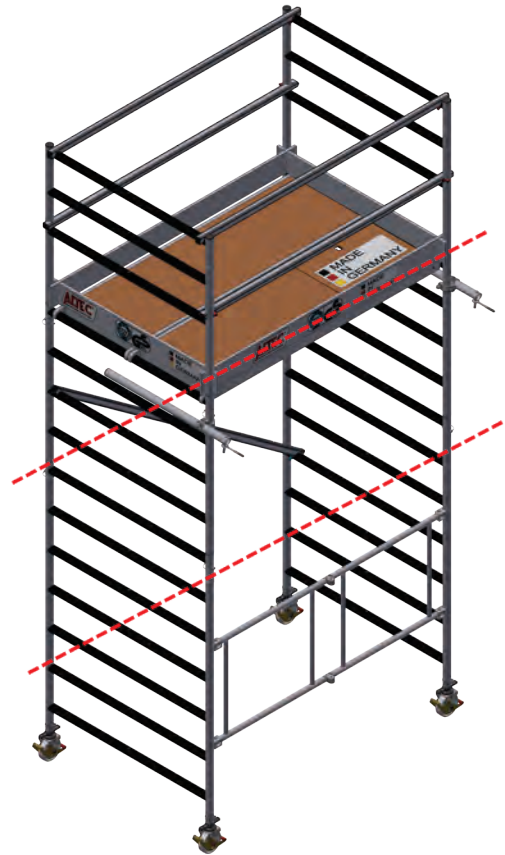

12.4 Zusammenbau AluKlik 600 XXL

Zusammensetzung Abschlussmodul

Artikel-Nr.	Bezeichnung	Menge
K00-GR-1013-2-0	Geländerrahmen 135	2
H00-HO-1900-0-0	Horizontale 1,9m	4
H00-BE-1900-0-0	Belag 1,9m	1
H00-DB-1900-0-0	Durchstiegsbelag 1,9m	1
L00-BB-1913-4-A	Bordbrettsatz	1

Zusammensetzung Zwischenmodul

Artikel-Nr.	Bezeichnung	Menge
K00-VR-0013-7-0	Vertikalrahmen 135/7	2
H00-HO-1900-0-0	Horizontale 1,9m	4
H00-DI-1900-5-0-2.0	Diagonale 1,9m	2
H00-DB-1900-0-0	Durchstiegsbelag 1,9m	1

Zusammensetzung Grundmodul

Artikel-Nr.	Bezeichnung	Menge
K00-FE-1713-0-2.0	Grundfalteinheit 7 Sprossen	1
K00-LR+SPINDL15	Gerüstrolle Ø150mm	4

Gemäß Abschnitt 6 am Grundmodul anzubringen

Artikel-Nr.	Bezeichnung	Menge
H00-DA-2600-0-T	Dreiecksausleger	4

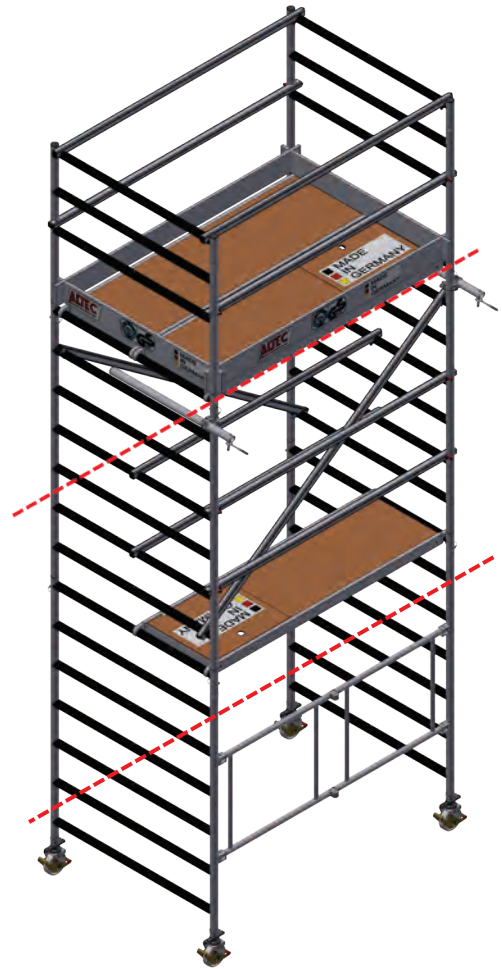

12.5 Zusammenbau AluKlik 700 XXL

Zusammensetzung Abschlussmodul

Artikel-Nr.	Bezeichnung	Menge
K00-GR-1013-2-0	Geländerrahmen 135	2
H00-HO-1900-0-0	Horizontale 1,9m	4
H00-BE-1900-0-0	Belag 1,9m	1
H00-DB-1900-0-0	Durchstiegsbelag 1,9m	1
L00-BB-1913-4-A	Bordbrettsatz	1

Zusammensetzung 2. Zwischenmodul

Artikel-Nr.	Bezeichnung	Menge
K00-VR-0013-7-0	Vertikalrahmen 135/7	2
H00-HO-1900-0-0	Horizontale 1,9m	4
H00-DI-1900-5-0-2.0	Diagonale 1,9m	2

Zusammensetzung 1. Zwischenmodul

Artikel-Nr.	Bezeichnung	Menge
K00-VR-0013-4-0	Vertikalrahmen 135/4	2
H00-DB-1900-0-0	Durchstiegsbelag 1,9m	1

Zusammensetzung Grundmodul

Artikel-Nr.	Bezeichnung	Menge
K00-FE-1713-0-2.0	Grundfalteinheit 7 Sprossen	1
H00-DI-1900-5-0-2.0	Diagonale 1,9m	1
K00-LR+SPINDL15	Gerüstrolle Ø150mm	4

Gemäß Abschnitt 6 am Grundmodul anzubringen

Artikel-Nr.	Bezeichnung	Menge
H00-DA-2600-0-T	Dreieckausleger	4

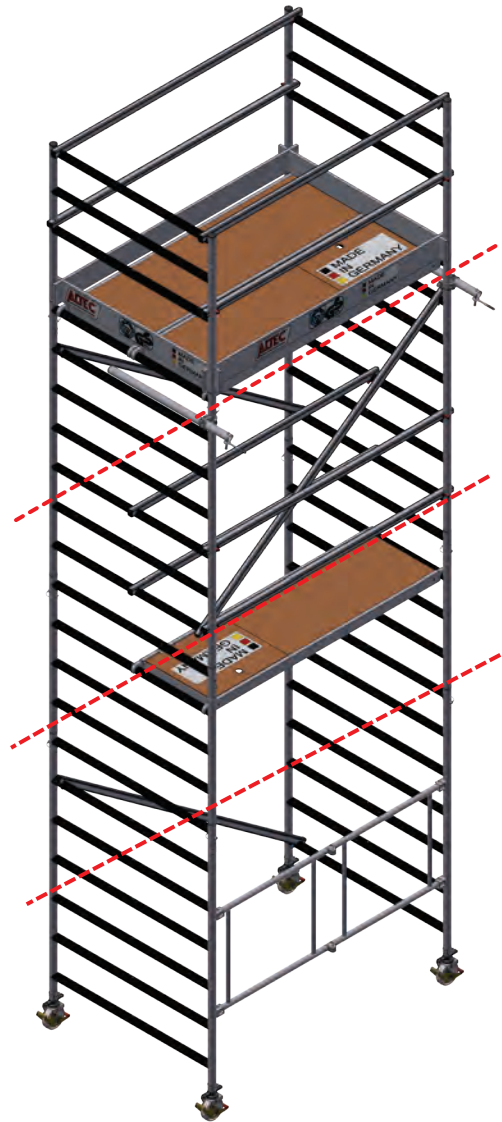

12.6 Zusammenbau AluKlik 800 XXL

Zusammensetzung Abschlussmodul

Artikel-Nr.	Bezeichnung	Menge
K00-GR-1013-2-0	Geländerrahmen 135	2
H00-HO-1900-0-0	Horizontale 1,9m	4
H00-BE-1900-0-0	Belag 1,9m	1
H00-DB-1900-0-0	Durchstiegsbelag 1,9m	1
L00-BB-1913-4-A	Bordbrettsatz	1

Zusammensetzung 2. Zwischenmodul

Artikel-Nr.	Bezeichnung	Menge
K00-VR-0013-7-0	Vertikalrahmen 135/7	2
H00-HO-1900-0-0	Horizontale 1,9m	4
H00-DI-1900-5-0-2.0	Diagonale 1,9m	2
H00-DB-1900-0-0	Durchstiegsbelag 1,9m	1

Zusammensetzung 1. Zwischenmodul

Artikel-Nr.	Bezeichnung	Menge
K00-VR-0013-7-0	Vertikalrahmen 135/7	2
H00-HO-1900-0-0	Horizontale 1,9m	4
H00-DI-1900-5-0-2.0	Diagonale 1,9m	2
H00-DB-1900-0-0	Durchstiegsbelag 1,9m	1

Zusammensetzung Grundmodul

Artikel-Nr.	Bezeichnung	Menge
K00-FE-1713-0-2.0	Grundfalteinheit 7 Sprossen	1
K00-LR+SPINDL15	Gerüstrolle Ø150mm	4

Gemäß Abschnitt 6 am Grundmodul anzubringen

Artikel-Nr.	Bezeichnung	Menge
H00-DA-2600-0-T	Dreiecksausleger	4

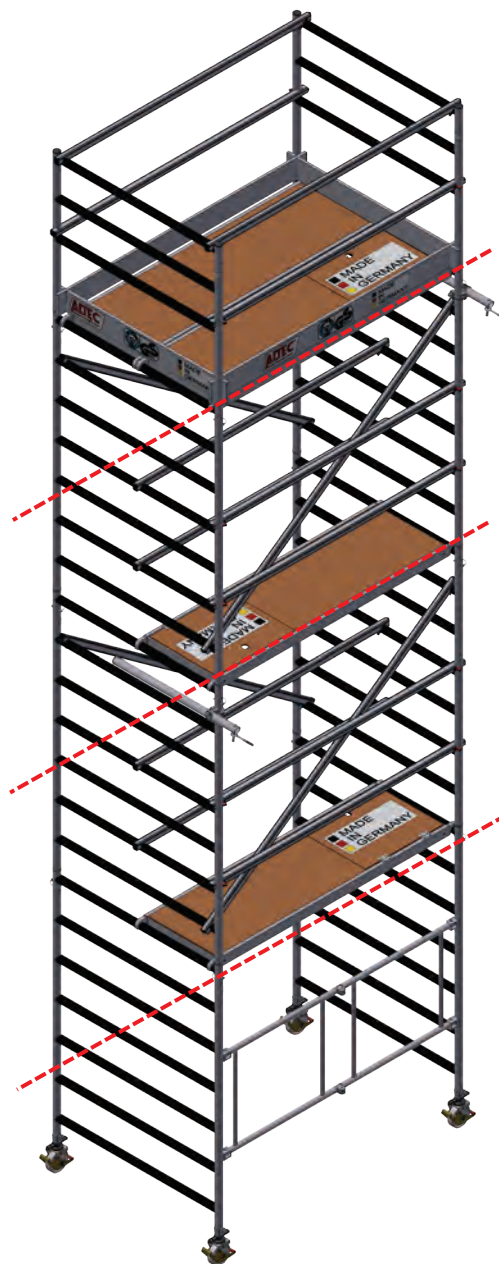

12.7 Zusammenbau AluKlik 900 XXL

Zusammensetzung Abschlussmodul

Artikel-Nr.	Bezeichnung	Menge
K00-GR-1013-2-0	Geländerrahmen 135	2
H00-HO-1900-0-0	Horizontale 1,9m	4
H00-BE-1900-0-0	Belag 1,9m	1
H00-DB-1900-0-0	Durchstiegsbelag 1,9m	1
L00-BB-1913-4-A	Bordbrettsatz	1

Zusammensetzung 2. Zwischenmodul

Artikel-Nr.	Bezeichnung	Menge
K00-VR-0013-7-0	Vertikalrahmen 135/7	2
H00-HO-1900-0-0	Horizontale 1,9m	4
H00-DI-1900-5-0-2.0	Diagonale 1,9m	2
H00-DB-1900-0-0	Durchstiegsbelag 1,9m	1

Zusammensetzung 1. Zwischenmodul

Artikel-Nr.	Bezeichnung	Menge
K00-VR-0013-4-0	Vertikalrahmen 135/4	2
H00-DB-1900-0-0	Durchstiegsbelag 1,9m	1
K00-VR-0013-7-0	Vertikalrahmen 135/7	2
H00-HO-1900-0-0	Horizontale 1,9m	4
H00-DI-1900-5-0-2.0	Diagonale 1,9m	2

Zusammensetzung Grundmodul

Artikel-Nr.	Bezeichnung	Menge
K00-FE-1713-0-2.0	Grundfalteinheit 7 Sprossen	1
H00-DI-1900-5-0-2.0	Diagonale 1,9m	1
K00-LR+SPINDL15	Gerüstrolle Ø150mm	4

Gemäß Abschnitt 6 am Grundmodul anzubringen

Artikel-Nr.	Bezeichnung	Menge
H00-DA-2600-0-T	Dreiecksausleger	4

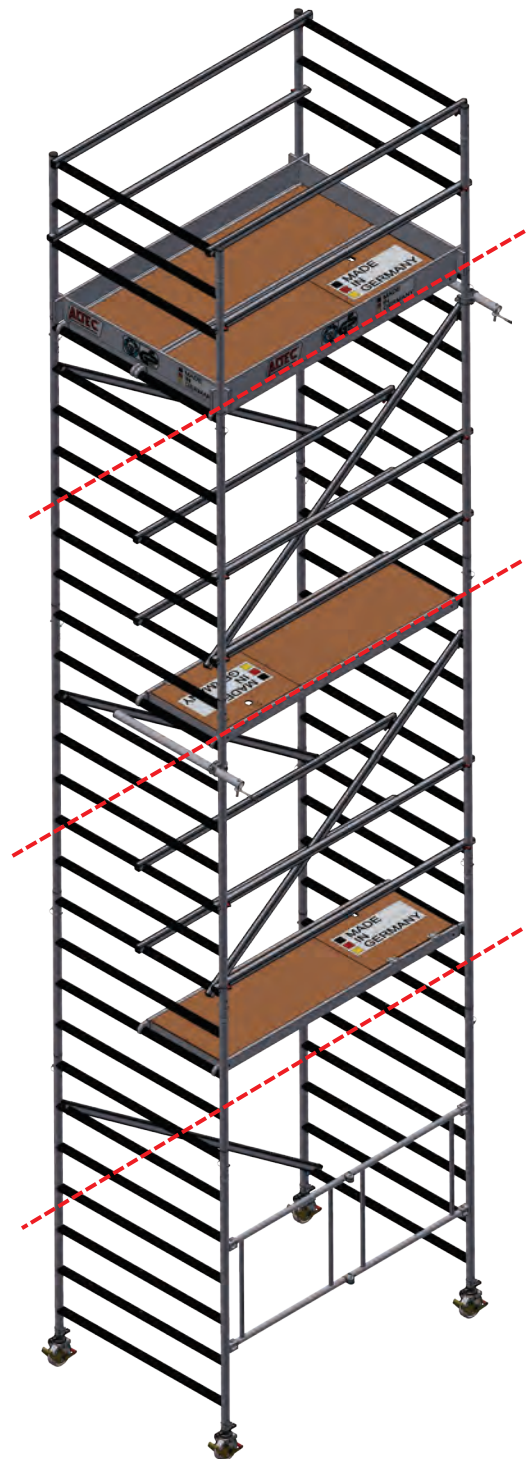

12.8 Zusammenbau AluKlik 1000 XXL

Zusammensetzung Abschlussmodul

Artikel-Nr.	Bezeichnung	Menge
K00-GR-1013-2-0	Geländerrahmen 135	2
H00-HO-1900-0-0	Horizontale 1,9m	4
H00-BE-1900-0-0	Belag 1,9m	1
H00-DB-1900-0-0	Durchstiegsbelag 1,9m	1
L00-BB-1913-4-A	Bordbrettsatz	1

Zusammensetzung 3. Zwischenmodul

Artikel-Nr.	Bezeichnung	Menge
K00-VR-0013-7-0	Vertikalrahmen 135/7	2
H00-HO-1900-0-0	Horizontale 1,9m	4
H00-DI-1900-5-0-2.0	Diagonale 1,9m	2

Zusammensetzung 2. Zwischenmodul

Artikel-Nr.	Bezeichnung	Menge
K00-VR-0013-7-0	Vertikalrahmen 135/7	2
H00-HO-1900-0-0	Horizontale 1,9m	4
H00-DI-1900-5-0-2.0	Diagonale 1,9m	2
H00-DB-1900-0-0	Durchstiegsbelag 1,9m	1

Zusammensetzung 1. Zwischenmodul

Artikel-Nr.	Bezeichnung	Menge
K00-VR-0013-7-0	Vertikalrahmen 135/7	2
H00-DI-1900-5-0-2.0	Diagonale 1,9m	2
H00-DB-1900-0-0	Durchstiegsbelag 1,9m	1

Zusammensetzung Grundmodul

Artikel-Nr.	Bezeichnung	Menge
K00-FE-1713-0-2.0	Grundfalteinheit 7 Sprossen	1
K00-LR+SPINDL15	Gerüstrolle Ø150mm	4
H00-DB-1900-0-0	Durchstiegsbelag 1,9m	1

Gemäß Abschnitt 6 am Grundmodul anzubringen

Artikel-Nr.	Bezeichnung	Menge
H00-DA-2600-0-T	Dreieckausleger	4

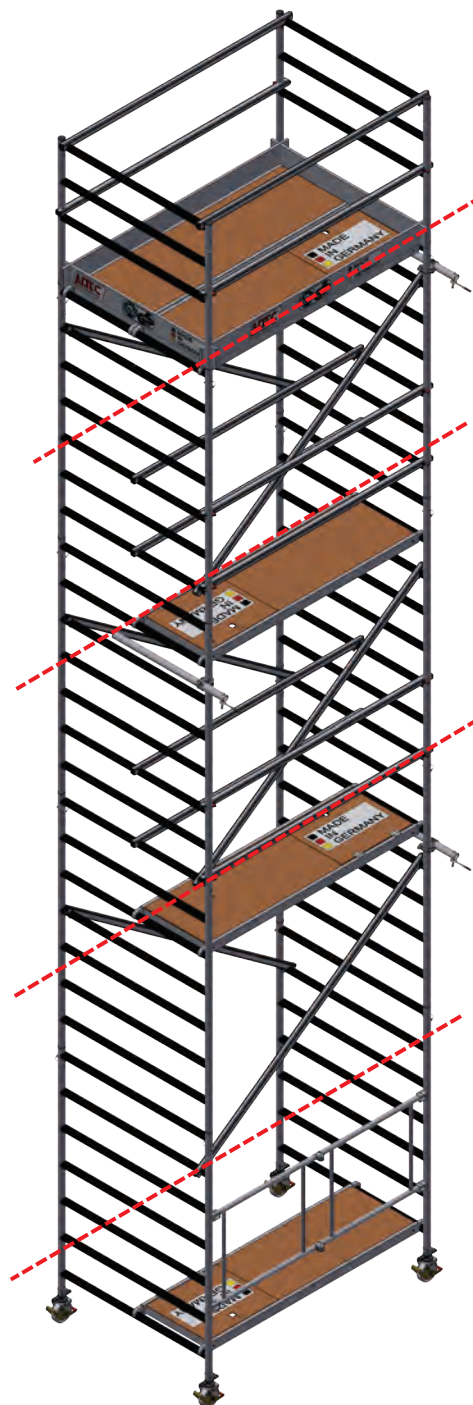

12.9 Zusammenbau AluKlik 1100 XXL

Zusammensetzung Abschlussmodul

Artikel-Nr.	Bezeichnung	Menge
K00-GR-1013-2-0	Geländerrahmen 135	2
H00-HO-1900-0-0	Horizontale 1,9m	4
H00-BE-1900-0-0	Belag 1,9m	1
H00-DB-1900-0-0	Durchstiegsbelag 1,9m	1
L00-BB-1913-4-A	Bordbrettsatz	1

Zusammensetzung 4. Zwischenmodul

Artikel-Nr.	Bezeichnung	Menge
K00-VR-0013-7-0	Vertikalrahmen 135/7	2
H00-HO-1900-0-0	Horizontale 1,9m	4
H00-DI-1900-5-0-2.0	Diagonale 1,9m	2

Zusammensetzung 3. Zwischenmodul

Artikel-Nr.	Bezeichnung	Menge
K00-VR-0013-7-0	Vertikalrahmen 135/7	2
H00-HO-1900-0-0	Horizontale 1,9m	4
H00-DI-1900-5-0-2.0	Diagonale 1,9m	2
H00-DB-1900-0-0	Durchstiegsbelag 1,9m	1

Zusammensetzung 2. Zwischenmodul

Artikel-Nr.	Bezeichnung	Menge
K00-VR-0013-7-0	Vertikalrahmen 135/7	2
H00-DB-1900-0-0	Durchstiegsbelag 1,9m	1
H00-DI-1900-5-0-2.0	Diagonale 1,9m	2
H00-HO-1900-0-0	Horizontale 1,9m	2

Zusammensetzung 1. Zwischenmodul

Artikel-Nr.	Bezeichnung	Menge
K00-VR-0013-4-0	Vertikalrahmen 135/4	2
H00-DB-1900-0-0	Durchstiegsbelag 1,9m	1
H00-HO-1900-0-0	Horizontale 1,9m	2

Zusammensetzung Grundmodul

Artikel-Nr.	Bezeichnung	Menge
K00-FE-1713-0-2.0	Grundfalteinheit 7 Sprossen	1
H00-DI-1900-5-0-2.0	Diagonale 1,9m	1
K00-LR+SPINDL15	Gerüstrolle Ø150mm	4

Gemäß Abschnitt 6 am Grundmodul anzubringen

Artikel-Nr.	Bezeichnung	Menge
H00-DA-2600-0-T	Dreiecksausleger	4

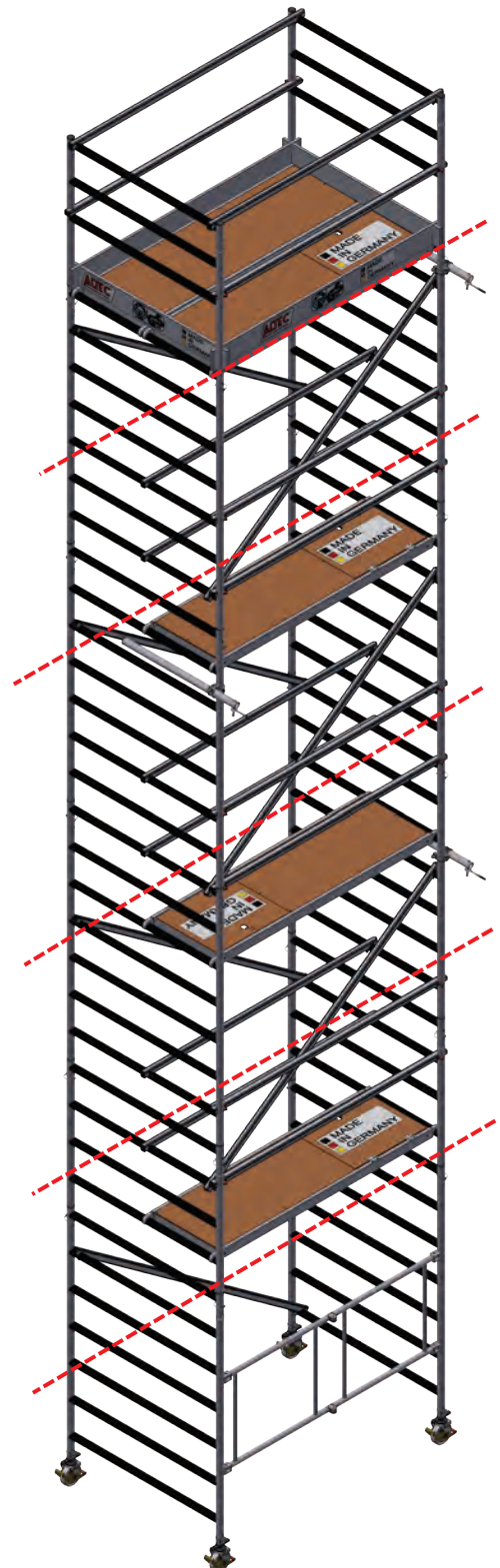

12.10 Zusammenbau AluKlik 1200 XXL

Zusammensetzung Abschlussmodul

Artikel-Nr.	Bezeichnung	Menge
K00-GR-1013-2-0	Geländerrahmen 135	2
H00-HO-1900-0-0	Horizontale 1,9m	4
H00-BE-1900-0-0	Belag 1,9m	1
H00-DB-1900-0-0	Durchstiegsbelag 1,9m	1
L00-BB-1913-4-A	Bordbrettsatz	1

Zusammensetzung 4. Zwischenmodul

Artikel-Nr.	Bezeichnung	Menge
K00-VR-0013-7-0	Vertikalrahmen 135/7	2
H00-HO-1900-0-0	Horizontale 1,9m	4
H00-DI-1900-5-0-2.0	Diagonale 1,9m	2

Zusammensetzung 3. Zwischenmodul

Artikel-Nr.	Bezeichnung	Menge
K00-VR-0013-7-0	Vertikalrahmen 135/7	2
H00-HO-1900-0-0	Horizontale 1,9m	4
H00-DI-1900-5-0-2.0	Diagonale 1,9m	2
H00-DB-1900-0-0	Durchstiegsbelag 1,9m	1

Zusammensetzung 2. Zwischenmodul

Artikel-Nr.	Bezeichnung	Menge
K00-VR-0013-7-0	Vertikalrahmen 135/7	2
H00-HO-1900-0-0	Horizontale 1,9m	2
H00-DI-1900-5-0-2.0	Diagonale 1,9m	2
H00-DB-1900-0-0	Durchstiegsbelag 1,9m	1

Zusammensetzung 1. Zwischenmodul

Artikel-Nr.	Bezeichnung	Menge
K00-VR-0013-7-0	Vertikalrahmen 135/7	2
H00-DB-1900-0-0	Durchstiegsbelag 1,9m	1
H00-HO-1900-0-0	Horizontale 1,9m	2
H00-DI-1900-5-0-2.0	Diagonale 1,9m	2

Zusammensetzung Grundmodul

Artikel-Nr.	Bezeichnung	Menge
K00-FE-1713-0-2.0	Grundfalteinheit 7 Sprossen	1
K00-LR+SPINDL15	Gerüstrolle Ø150mm	4

Gemäß Abschnitt 6 am Grundmodul anzubringen

Artikel-Nr.	Bezeichnung	Menge
H00-DA-2600-0-T	Dreiecksausleger	4

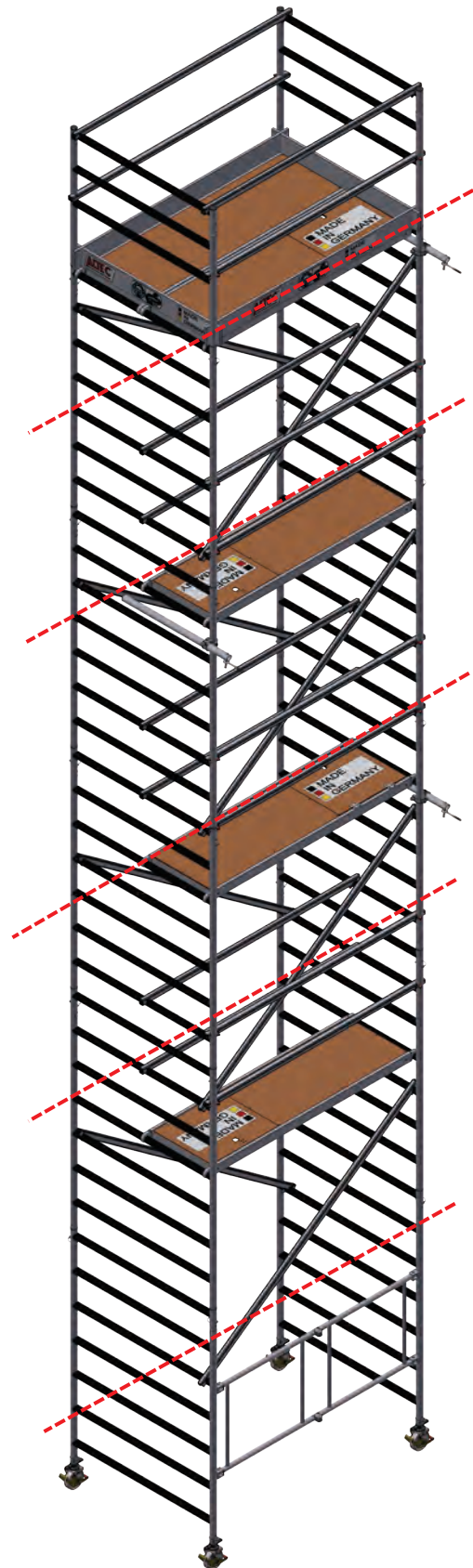

12.11 Zusammenbau AluKlik 1300 XXL

Zusammensetzung Abschlussmodul

Artikel-Nr.	Bezeichnung	Menge
K00-GR-1013-2-0	Geländerrahmen 135	2
H00-HO-1900-0-0	Horizontale 1,9m	4
H00-BE-1900-0-0	Belag 1,9m	1
H00-DB-1900-0-0	Durchstiegsbelag 1,9m	1
L00-BB-1913-4-A	Bordbrettsatz	1

Zusammensetzung 5. Zwischenmodul

Artikel-Nr.	Bezeichnung	Menge
K00-VR-0013-7-0	Vertikalrahmen 135/7	2
H00-HO-1900-0-0	Horizontale 1,9m	4
H00-DI-1900-5-0-2.0	Diagonale 1,9m	2

Zusammensetzung 4. Zwischenmodul

Artikel-Nr.	Bezeichnung	Menge
K00-VR-0013-7-0	Vertikalrahmen 135/7	2
H00-HO-1900-0-0	Horizontale 1,9m	4
H00-DI-1900-5-0-2.0	Diagonale 1,9m	2
H00-DB-1900-0-0	Durchstiegsbelag 1,9m	1

Zusammensetzung 3. Zwischenmodul

Artikel-Nr.	Bezeichnung	Menge
K00-VR-0013-7-0	Vertikalrahmen 135/7	2
H00-HO-1900-0-0	Horizontale 1,9m	2
H00-DI-1900-5-0-2.0	Diagonale 1,9m	2
H00-DB-1900-0-0	Durchstiegsbelag 1,9m	1

Zusammensetzung 2. Zwischenmodul

Artikel-Nr.	Bezeichnung	Menge
H00-DB-1900-0-0	Durchstiegsbelag 1,9m	1
K00-VR-0013-7-0	Vertikalrahmen 135/7	2
H00-HO-1900-0-0	Horizontale 1,9m	4
H00-DI-1900-5-0-2.0	Diagonale 1,9m	2

Zusammensetzung 1. Zwischenmodul

Artikel-Nr.	Bezeichnung	Menge
K00-VR-0013-4-0	Vertikalrahmen 135/4	2
H00-DB-1900-0-0	Durchstiegsbelag 1,9m	1
H00-HO-1900-0-0	Horizontale 1,9m	2

Zusammensetzung Grundmodul

Artikel-Nr.	Bezeichnung	Menge
K00-FE-1713-0-2.0	Grundfalteinheit 7 Sprossen	1
H00-DI-1900-5-0-2.0	Diagonale 1,9m	1
K00-LR+SPINDL15	Gerüstrolle Ø150mm	4

Gemäß Abschnitt 6 am Grundmodul anzubringen

Artikel-Nr.	Bezeichnung	Menge
H00-DA-2600-0-T	Dreiecksausleger	4

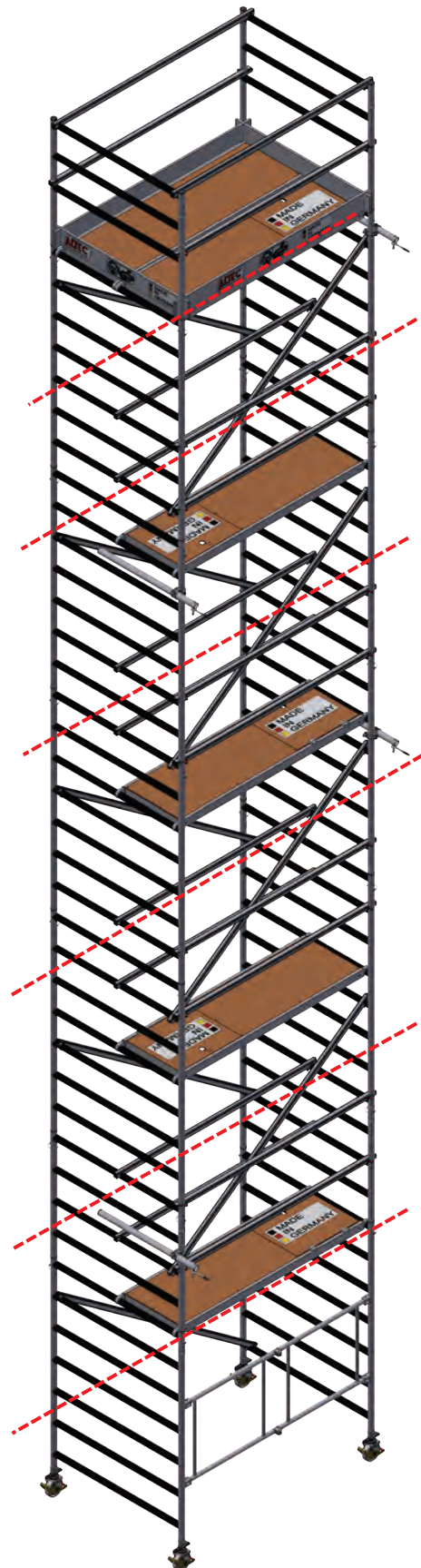

12.12 Zusammenbau AluKlik 1400 XXL

Zusammensetzung Abschlussmodul

Artikel-Nr.	Bezeichnung	Menge
K00-GR-1007-2-0	Geländerrahmen 70	2
H00-HO-1900-0-0	Horizontale 1,9m	4
H00-BE-1900-0-0	Belag 1,9m	1
H00-DB-1900-0-0	Durchstiegsbelag 1,9m	1
L00-BB-1913-4-A	Bordbrettsatz	1

Zusammensetzung 5. Zwischenmodul

Artikel-Nr.	Bezeichnung	Menge
K00-VR-0013-7-0	Vertikalrahmen 135/7	2
H00-HO-1900-0-0	Horizontale 1,9m	4
H00-DI-1900-5-0-2.0	Diagonale 1,9m	2

Zusammensetzung 4. Zwischenmodul

Artikel-Nr.	Bezeichnung	Menge
K00-VR-0013-7-0	Vertikalrahmen 135/7	2
H00-HO-1900-0-0	Horizontale 1,9m	4
H00-DI-1900-5-0-2.0	Diagonale 1,9m	2
H00-DB-1900-0-0	Durchstiegsbelag 1,9m	1

Zusammensetzung 3. Zwischenmodul

Artikel-Nr.	Bezeichnung	Menge
K00-VR-0013-7-0	Vertikalrahmen 135/7	2
H00-HO-1900-0-0	Horizontale 1,9m	2
H00-DI-1900-5-0-2.0	Diagonale 1,9m	2
H00-DB-1900-0-0	Durchstiegsbelag 1,9m	1

Zusammensetzung 2. Zwischenmodul

Artikel-Nr.	Bezeichnung	Menge
K00-VR-0013-7-0	Vertikalrahmen 135/7	2
H00-HO-1900-0-0	Horizontale 1,9m	4
H00-DI-1900-5-0-2.0	Diagonale 1,9m	2
H00-DB-1900-0-0	Durchstiegsbelag 1,9m	1

Zusammensetzung 1. Zwischenmodul

Artikel-Nr.	Bezeichnung	Menge
K00-VR-0013-7-0	Vertikalrahmen 135/7	2
H00-DB-1900-0-0	Durchstiegsbelag 1,9m	1
H00-HO-1900-0-0	Horizontale 1,9m	2
H00-DI-1900-5-0-2.0	Diagonale 1,9m	2

Zusammensetzung Grundmodul

Artikel-Nr.	Bezeichnung	Menge
K00-FE-1713-0-2.0	Grundfalteinheit 7 Sprossen	1
K00-LR+SPINDL15	Gerüstrolle Ø150mm	4

Gemäß Abschnitt 6 am Grundmodul anzubringen

Artikel-Nr.	Bezeichnung	Menge
H00-DA-2600-0-T	Dreiecksausleger	4

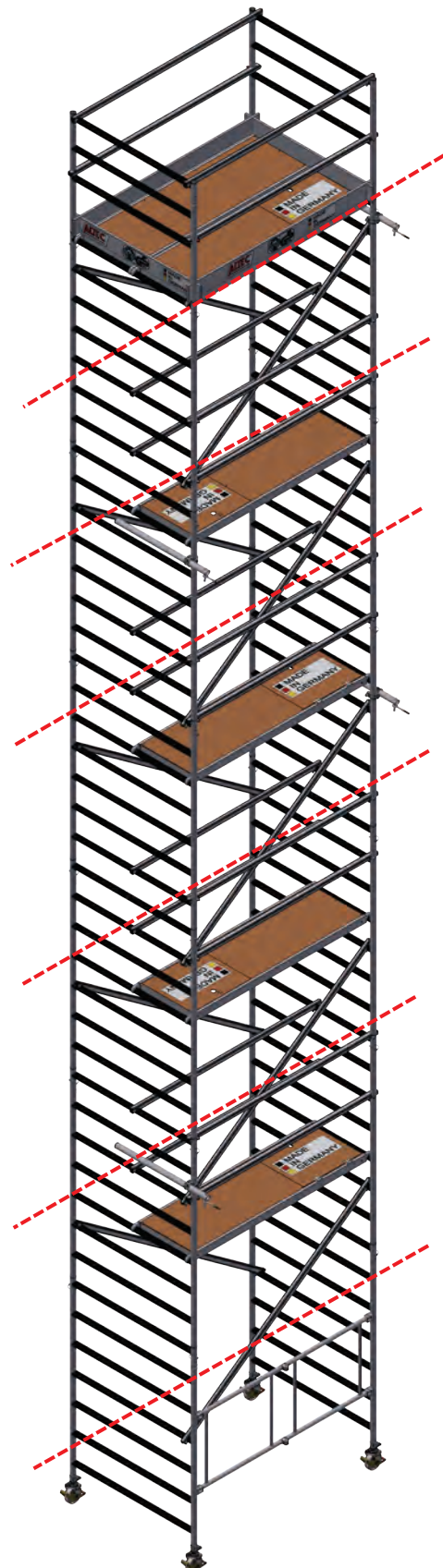

13. Prüfung, Pflege und Instandhaltung

Folgende Hinweise sind bei der Nutzung und Wartung zu beachten:

- Lassen Sie niemals Gerüstteile aus großer Höhe auf den Boden fallen.
- Die Gerüstteile dürfen keinen aggressiven Flüssigkeiten oder Gasen ausgesetzt werden.
- Reinigen Sie regelmäßig das Gerüst, insbesondere die beweglichen Teile von Farb-, Putz-, Mörtel- oder sonstigen Resten durch Dampfstrahlen. Die Reinigung der Gerüstbauteile kann mit Wasser und einem handelsüblichen Reinigungsmittel erfolgen. Verschmutzungen durch Farbe können mit Terpentin entfernt werden. Reinigungsmittel dürfen nicht ins Erdreich gelangen. Gebrauchte Reinigungsmittel müssen gemäß den geltenden Umweltbestimmungen entsorgt werden.
- Vor dem Aufbau sind alle Teile auf Vollständigkeit und Beschädigung zu überprüfen und bei Beschädigung auszutauschen. Es dürfen nur Originalersatzteile der Firma ALTEC Aluminium-Technik GmbH verwendet werden. Überprüfen Sie nach jeder Benutzung die Gerüstteile auf Bruchstellen, Risse oder sonstige Beschädigungen. Die Behandlung beschädigter Bauteile ist beim Hersteller zu erfragen.

Folgende Teile sind vor jedem Aufbau zu überprüfen:

1. Vertikalrahmen auf Verformung, Quetschung und Rissbildung
 2. Streben auf Verformung, Quetschung, Rissbildung und Funktion der Sicherung
 3. Beläge auf Verformung, Quetschung, Rissbildung und Funktion der Sicherung, Zustand des Holzes und Funktion sowie die Verriegelung der Klappen
 4. Lenkrollen auf Rollfähigkeit der Rolle und Funktion der Bremse auf Roll- und Drehhemmung.
- Lagern Sie die Gerüstteile stehend oder flach liegend an einem trockenen Ort. Um Beschädigungen zu vermeiden, dürfen die Teile nicht geworfen werden.
 - Überprüfen Sie beim Transport der Gerüstteile, ob diese ausreichend gesichert sind. Gerüstbauteile müssen beim Transport so gelegt werden, dass Beschädigungen durch Verrutschen, Anstoßen, Herunterfallen etc. vermieden werden.

Sprachfassung nach ISO 639-1 de.

Irrtümer, Druckfehler und technische Änderungen vorbehalten.



ALTEC Aluminium Technik GmbH
Nikolaus-Otto-Straße 18, 56727 Mayen, Deutschland
Email: mail@altec-alu.de
Telefon: +49 (0) 2651/4019 300
www.altec-alu.de
www.geruestshop24.de